

Serie UP CG100-12 CARBONO GEL

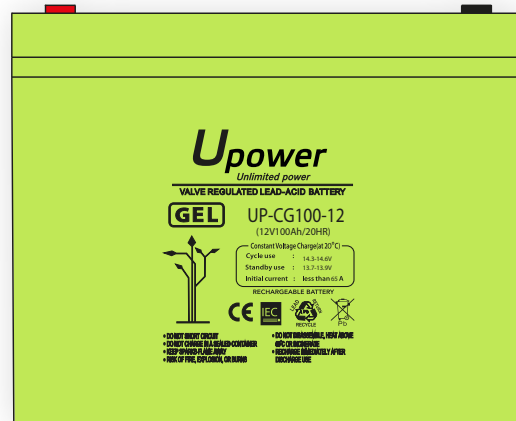

Características Principales

- El carbono puede ralentizar enormemente el sulfato de la placa negativa debido a la aplicación del ciclo PSOC.
- Excelente rendimiento del ciclo de la etapa de carga parcial (PSOC).
- Excelente rendimiento de aceptación de recarga, carga súper rápida / rendimiento de descarga grande.
- Excelente tolerancia a la temperatura, capacidad aumentada un 16% a -20°C.

Estándares Cumplidos

- IEC 60896-21/22
- JIS C8704
- UL1989
- GB/T19639

12 V
voltaje

100 Ah
capacidad

GEL
tecnología

12 años
vida de diseño



Especificaciones Técnicas

Voltaje Nominal (V)	12 (6 celdas por unidad)
Vida Flotante Diseñada (20°C)	12 Años
Capacidad Nominal (25°C)	100 Ah @ 20 Horas - tasa (a 1.75 Vpc) 125 Ah @ 100 Horas - tasa (a 1.75 Vpc)
Dimensiones, L x A x Al (mm)	260 x 166 x 216
Peso Aproximado	26 Kg (57.3 lbs)
Tipo de Terminal	Inserción de cobre hembra M6 (par: 6 ~ 7 N.m)
Resistencia Interna	Aprox. 0.0048 Ω (completamente cargado @ 20°C)
Máxima Corriente de Carga	20 A
Máxima Corriente de Descarga (5S)	800 A
Corriente de Cortocircuito	2400 A
Autodescarga	Aproximado 3% por mes @ 20°C
Temperatura Ambiente	Descarga: -20 ~ 60°C Carga: -20 ~ 60°C Almacenamiento: -20 ~ 45°C
Voltaje de Carga Flotante (20~25°C)	13.7 - 13.9 V (-3 mV / cell / °C)
Voltaje de Carga de Uso de Flotación y Ciclo (20~25°C)	14.3 - 14.6 V (-5 mV / cell / °C)
Material del Contenedor	ABS (UL94-V0 opcional)

Dimensiones de la Batería



Tabla de Descarga de la Batería

Descarga de Corriente Constante (25°C)												
F.V/Tiempo	1 HR		3 HR		5 HR		10 HR		20 HR		100 HR	
	Corriente (Amps)	Capacidad (Ah)	Corriente (Amps)	Capacidad (Ah)	Corriente (Amps)	Capacidad (Ah)	Corriente (Amps)	Capacidad (Ah)	Corriente (Amps)	Capacidad (Ah)	Corriente (Amps)	Capacidad (Ah)
1.75 V	65	65	26.6	80	17	85	9.0	90	5.0	100	1.25	125

Nota: Los datos anteriores son valores medios y se pueden obtener dentro de 5 ciclos de carga / descarga. Estos no son valores mínimos. Los diseños / especificaciones de celdas y baterías están sujetos a modificaciones sin previo aviso. Póngase en contacto con UPOWER, LTD para obtener la información más reciente.

Curvas de Rendimiento

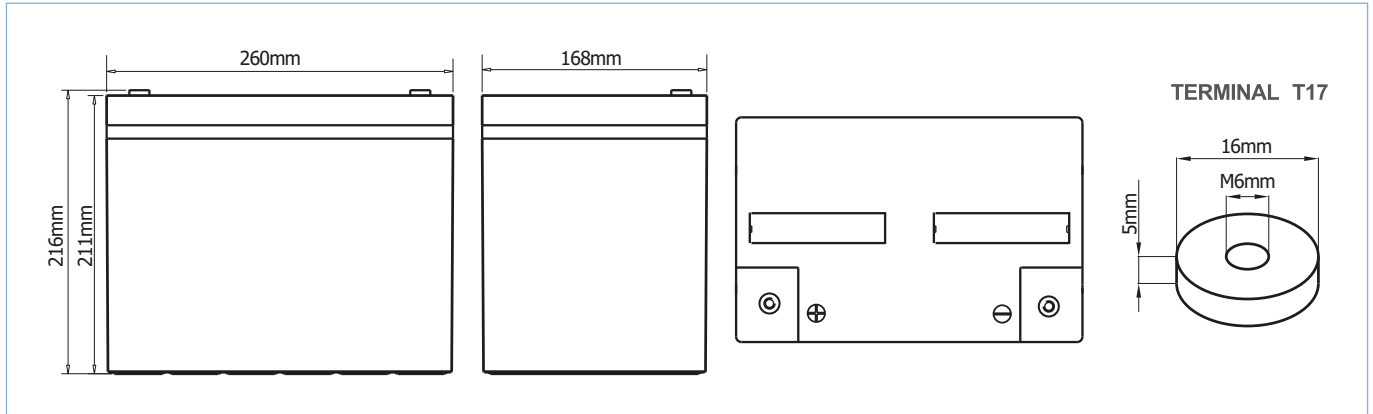
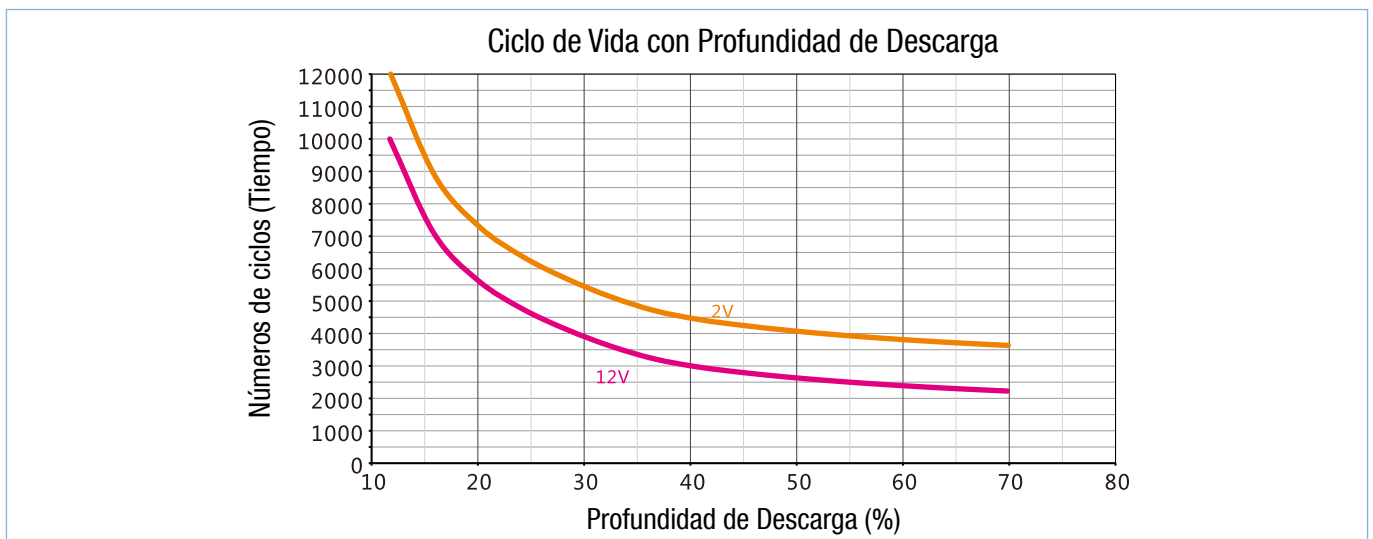

Características de Descarga (25°C / 77°F)

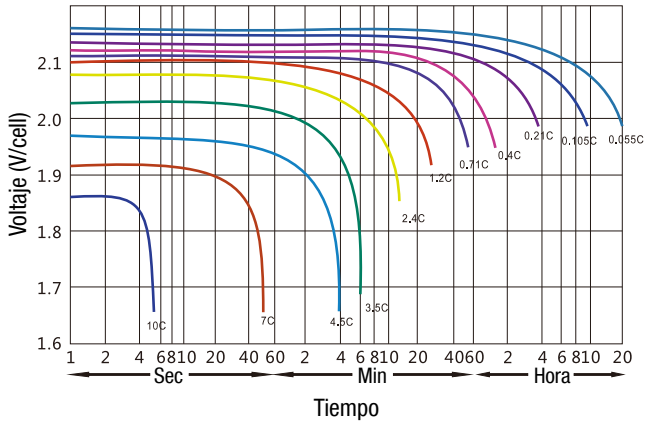

Curva Característica de Carga

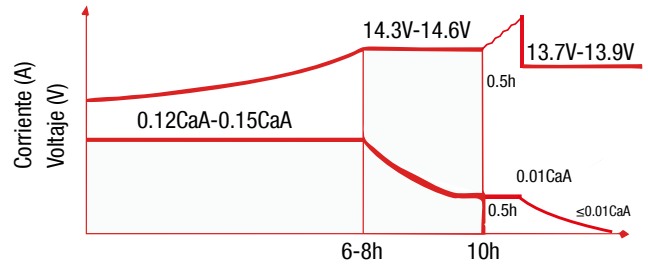

Paso 1: Carga de corriente constante con 0.12-0.15CaA hasta que el voltaje alcance 14.3-14.6V
 Paso 2: Carga de voltaje constante con 14.3-14.6V hasta que la corriente sea menor que 0.01CaA
 Paso 3: Carga de corriente constante con 0.01CaA para 0.5h
 Paso 4: Carga flotante a voltaje 13.7-13.9V

Ciclo de Vida con Profundidad de Descarga

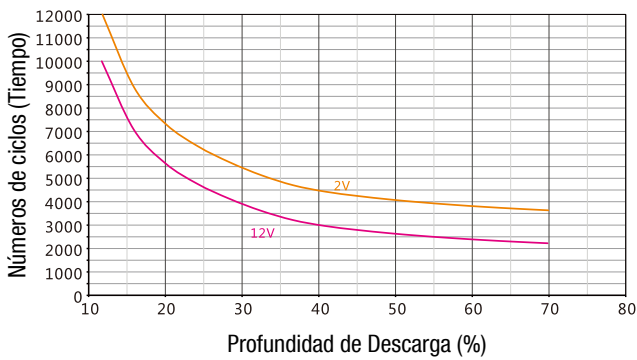

Capacidad Afectada por la Temperatura

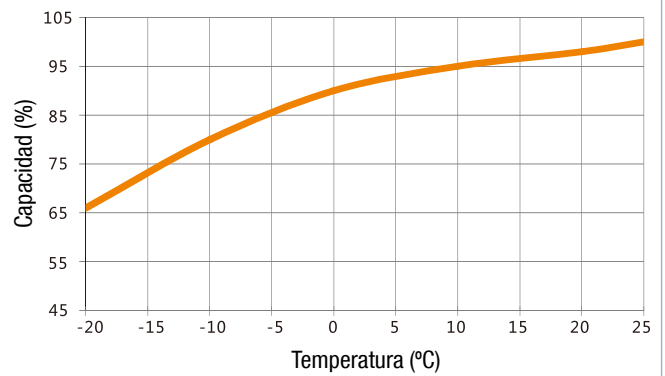

Características de Autodescarga

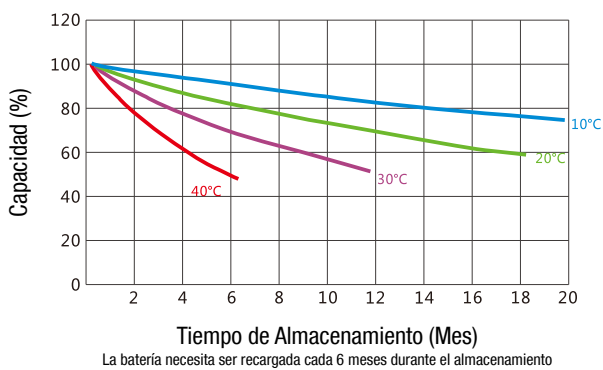

Tiempo de Carga con Profundidad de Descarga

